



Tecnosystem srl
autoattrezzature

TECNOLOGIA, ASSISTENZA E VENDITA ATTREZZATURE
PER AUTOFFICINE, GOMMISTI E CENTRI DI REVISIONE

DAL 1981 IN OFFICINA CON TE

SS 629 - Besozzo/Gemonio
Via Appennini, 44/C
21034 Cocquio Trevisago (VA)
T. +39 0332 771488
www.tecnosystem1981.com
info@tecnosystem1981.com



4.0

**Tecnologia,
Sicurezza,
Avanguardia...**

**Per la tua Officina
di oggi e di domani!**

ASSOCIATO A

 **TS GROUP**
DISTRIBUZIONE, VERIFICA E CONTROLLO AUTOATTREZZATURE
TOTAL SOLUTIONS



◀ **AIR-NEX 9310**

Stazione di ricarica A/C per gas R134a

◀ **AIR-NEX 9410**

Stazione di ricarica A/C per gas HF01234yf

AIR-NEX 9350 ▶

Stazione di ricarica A/C per gas R134a

AIR-NEX 9450 ▶

Stazione di ricarica A/C per gas HF01234yf

Assistenza remota via Wi-Fi
Collegamento a database online
Collegamento Bluetooth e WiFi
alla VCI Connex per funzioni di diagnosi.
La prima e unica stazione sul mercato,
con lo sportello frontale che si apre
come il cofano di una macchina.



▲ **R.O.U.**

RECOVERY ONLY UNIT

Recupero di ogni tipo
di gas senza alcun
problema

Nessun motore
elettrico all'interno
da collegare alla
stazione A/C



▲ **CERCAFUGHE**

Kit cercafughe azoto/idrogeno



▲ **DC-7500**

Decelerometro basato sulla nuova
tecnologia a "reti neurali" che permette
l'esecuzione di prove dell'efficienza
frenante su strada per tricicli e
quadricicli, veicoli leggeri e pesanti
(>3,5 Ton.), rimorchi e trattori



◀ **MGT-300 EVO**

Contagiri bluetooth



◀ **OPA 300**

Opacimetro bluetooth su carrello

◀ **AGS 690**

Analizzatore bluetooth su carrello

NEW



PANNELLI DIGITALI



GUARDA



IL VIDEO!

CONNEX BOOST ▶

Pronto in 7 secondi.

Sempre connesso (WIFI)

(Aggiornamenti automatici).

Diversi sistemi operativi: Linux, Window, Android, iOS.

Identificazione automatica del veicolo (VIN, PLATE, KBA).

B-PS - TUTOR Informazioni e assistenza durante la diagnosi...
e molte altre funzioni speciali, tra cui Cyber Security Gruppo FCA,
RENAULT/DACIA e molti altri. PROTOCOLLO DoIP

*Disponibile anche nella versione con CARRELLO per Officine
sempre più professionali.*



◀ AGC 9280

Procedura guidata e
completamente automatica.

Zero cross contamination.

Banca dati integrata con
immagini.

ATF Check Up.

Modalità Dipstick.

Modalità ricarica.



◀ CONNEX DIGITAL ADAS 2.0

Grazie al monitor 4K HDR 65" abbinato ad una soluzione software è possibile proiettare tutti i target attualmente disponibili e quelli futuri

Vantaggi:

- Risparmio di spazio nella tua officina
- Risparmio di denaro grazie all'utilizzo di un unico dispositivo per il targeting
- Risparmio di tempo per il setup del dispositivo



▲ O3-NEX

Generatore di Ozono professionale, adatto a sanificare tutti gli ambienti di lavoro, uffici, automezzi, esercizi commerciali, hotel e ristoranti, palestre, etc.



Ministero della Salute

Il Ministero della sanità con protocollo del 31 Luglio 1996 n. 24482 ha riconosciuto l'utilizzo dell'ozono nel trattamento dell'aria e dell'acqua, come presidio naturale per la sterilizzazione di ambienti contaminati da batteri, virus, spore, muffe, acari, insetti e cattivi odori.



▲ **XLINE**

Sollevatore elettroidraulico, portata 55 ql. Possibilità di installazione a pavimento oppure a scomparsa. Disponibile nelle versioni per assetto ruote con provagiochi e lift table da 4000 Kg.



▲ **199/GAMMA**

Ponte sollevatore 2 colonne, disponibile nella doppia versione con o senza basamento. Portate 32/35/40 ql.



▲ **SERIE 718/719**

Sollevatore a doppia forbice super ribassato. Mod. 718 versione a pavimento. Mod. 719 versione da incasso. Portata 35 ql. Regolazione continua della salita/discesa.



▲ **COLONNE MOBILI 963**

Sollevatore elettromeccanico a colonne mobili, portata 85 ql cad. (set di 4 colonne).



◀ **199/RX**

Ponte sollevatore a 2 colonne con bracci ad 8 snodi, senza basamento. Portata 55/60 ql. Per sollevare dalla Smart al furgone passo extralungo, comprese auto ibride ed elettriche!

24
MESI
GARANZIA

CE Made in Italy



NEW



▲ **ROLL 71**

Equilibratrice automatica con monitor touch screen, completa di laser, led ed e-sonar, ciclo super veloce.



▶ **VISION 80 PRO**

Assetto ruote 3D per auto, completo di n. 4 aggrappi autocentranti e telecamera in alta definizione HD. Inseguimento automatico del ponte.

▶ **541 SOLLEVATORE PER CARROZZERIA**

Sollevatore super-ribassato per riparazioni di carrozzeria e utilizzabile in tutti i settori dell'autoriparazione; indicato per il sollevamento di veicoli con carrozzeria ribassata senza necessità di realizzare la buca di incasso.



▲ **GRIP 24**

Smontagomme automatico con inverter e braccio d'aiuto IRON ARM.



▲ **ATTREZZATURA A COMPLEMENTO DELLA TUA OFFICINA**



◀ **RICEZIONE DIRETTA**

VAS 6360
Prova freni.

VAS 6340
Scanner carrozzeria.

NEW



◀ **MS 530 S IT**
Smontagomme automatico con braccio d'aiuto Tecnoroller e gonfiatubeless.

ASSETTO QLIGN ▶
Assetto di nuova concezione **ULTRAVELOCE, ULTRACOMPATTO, ULTRACONNESSO!**

GUARDA



IL VIDEO!



MT ZERO 8 AWPL ▶
Bilanciatrice super automatica versione touch con bloccaggio pneumatico.

NEW



NEW

▲ **MS 800**
Smontagomme brevettato con sistema leverless (senza leva).

◀ **SBM W 955**

Equilibratrice autocarro.



◀ **JUMBO TCS 60 R**

Smontagomme autocarro.



▲ **MULTI PLD/L**

▲ **RBT/C**

Banco a rulli prova freni autocarro.



▲ **AM3000BT-TMCCD**

Assetto ruote autocarro.



◀ **12999M2W L1
CENTRAFARI
MATRIX**

Tecnologia a telecamera adatto a qualsiasi tipologia di veicolo, anche se dotato di fari full-led.

ACCETTAZIONE DINAMICA ▶

CheckUp completo della vettura, senza sollevare il mezzo, dalla prova freni e sospensioni alla convergenza, dalla geometria delle ruote alla lettura del battistrada e della centralina.

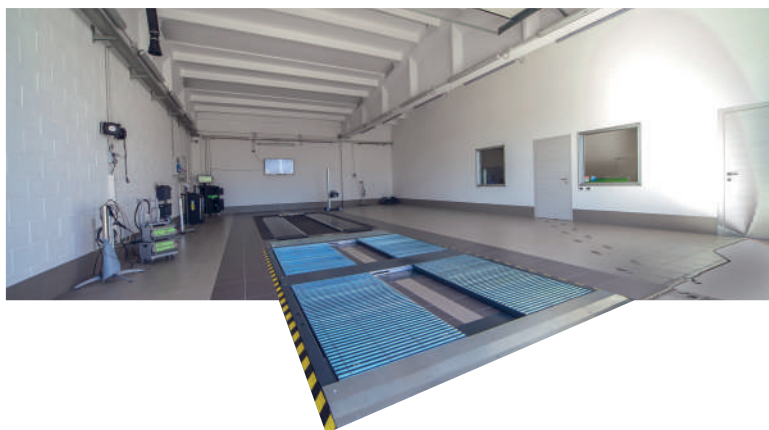

**NON CAMBIARE LAVORO,
CAMBIA IL MODO DI LAVORARE.**

▲ LINEA DI REVISIONE A PIASTRE

Linea revisione universale con banco prova freni a piattaforme (4PLD A/M CV), per gestire in modo SEMPLICE e VELOCE tutto il parco circolante 2-3-4 ruote. Carreggiata variabile pneumaticamente. Possibilità di rivestimento in acciaio/corindone/a barre.



▲ BPA 4R HIGH PERFORMANCE

Banco prova potenza 4WD frenato, legato elettronicamente.



◀ NEW DIMENSION

Assetto ruote 3D con tecnologia a 6 telecamere HD per controllare la geometria dei veicoli fino a 4,80 mt di interasse, con la massima precisione e rapidità di utilizzo. Sistema di installazione a soffitto, a pavimento o a parete.



◀ PF FOX 45V

Tre strumenti integrati in uno, un brevetto Vamag unico nel suo genere! Ponte sollevatore + Prova giochi + Prova freni a piattaforme



▲ **ART. 05.085.16**

Carrello/Piattaforma di sollevamento idraulica per motori, cambi e pacchi batterie, portata 1.000 Kg.



▲ **KOMPACT 3000 PRO**

Pressa smontamolle pneumatica, 1.600 kg di spinta.



▲ **ART. 01.000.257**

Generatore di ozono.



▲ **ART. 01.000.224**

Generatore di ozono.



**SOLLEVATORE ▶
RUOTA**

Innovativo carrello sollevatore per ruote con funzionamento a batteria. La grande novità che lo contraddistingue è che davanti al sollevatore non troviamo forche di appoggio al pavimento...



▲ **C.I.P. COMBI
INJECTOR PURGER**

Dispositivo di lavaggio per sistemi a iniezione diesel e benzina con iniettori montati.

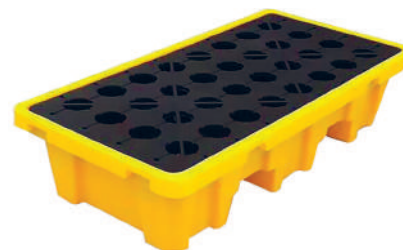

▲ **ART. 03.036.36**

Vasca raccolta olio in plastica.



◀ **RED STAR
EVOLUTION**

Banco prova e pulisciniettori benzina/gpl/metano (anche ad alta pressione).

▶ **NITRO@SERVICE 3600**

Generatore di azoto auto/van.



▲ **ART. 03.020.10**

Booster supercap hybrid: avviatore d'emergenza che combina la nuova tecnologia dei super condensatori con quella della batteria 3200A-12V.



◀ **KPX 337 LW**

Sollevatore a 2 colonne senza basamento portata 32 ql.

RAV 535 ▶

Sollevatore a doppia forbice con profilo extra ribassato, versione 4.0.



◀ **G 8945 V.265 MEMORY**

Smontagomme automatico con utensile brevettato senza leva.



G 3.150 WS ▶

Equilibratrice elettronica con video.



▲ **DNA WORKSTATION**

Valigia all-inclusive per diagnosi online DNA-PASSTRHU, comprensiva di un unico notebook dove possono essere installati tutti i programmi necessari per un corretto utilizzo di Libretto Elettronico dei tagliandi, Consultazione Banca dati e Bollettini tecnici, Consultazione Catalogo ricambi, e molto altro...



◀ **LMS**

Macchina generatrice di Fumo, per individuare perdite nei circuiti a tenuta in modo rapido ed immediato.



▲ **VALES 2.0**

Strumento per la diagnosi, revisione e simulazione a banco di sistemi servosterzo, con funzione di centratore per sensori di coppia e posizione.



◀ **KES3 BY ALIENTECH**

Interfaccia per Programmazione ECU e TCU tramite OBD, Bench e Boot.

ASSISTENZA TECNICA 3DINFORMA

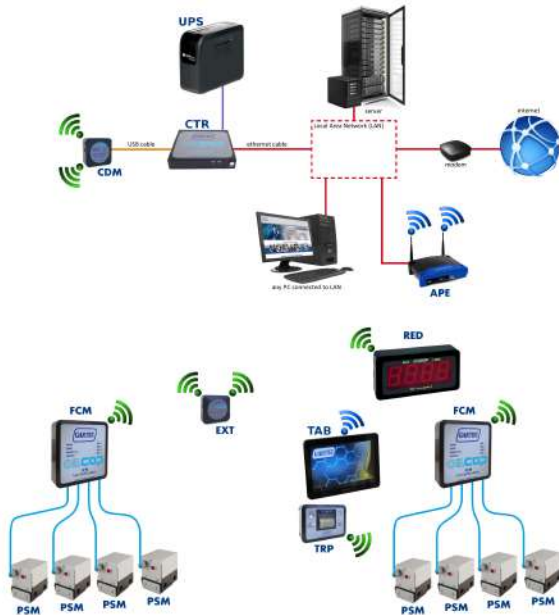

L'assistenza 3D Informa offre supporto alla ricerca dei guasti elettrici e/o meccanici riguardanti le vetture mediante l'acquisizione dei dati del veicolo comunicati dal cliente (Telaio, Codice motore, chilometraggio, data di costruzione), degli errori presenti nelle diverse centraline, dei sintomi percepiti durante la guida e delle spie di avvertimento o messaggi sul quadro strumenti.

OILCOP[®]
v2.0

▲ OIL COP V2.0

Il nuovo software gestionale dell'erogazione fluidi in officina, modello "industria 4.0".



▲ NK 1213 / OILCOP V.4.0

Kit distribuzione di tre tipi di olio con barolio e contaltri installato su vasca di contenimento.



▲ MINITOWER

Mobile tecnico compatto multifunzionale per impianti centralizzati.

ER1205 ▶

Aspiratore recuperatore olio con serbatoio carrellato da 90 lt. con precamera.



▲ A 007 E

Arredo tecnico modulare per officine.



◀ T070/400V3A

Tornio parallelo con visualizzatore.



◀ ART. 0510

Smerigliatrice combinata da banco.



▲ ART. 0038

Lavapezzi.



▲ T032DA

Trapano a colonna con trasmissione a cinghia, discesa automatica.



▲ STORM 8-10-500 ES

Compressore a vite, serbatoio 500 lt., 10 HP, 10 Bar, completo di essiccatore.



▲ PROSIL K30-500 FT5.5

Compressore silenziato, serbatoio 500 lt., 7,5 HP, 11 Bar.



◀ STORM 16-10

Compressore a terra, 20 HP, 10 Bar.

K30-270 CT5.5 ▶

Compressore a pistoni, serbatoio 270 lt., 5,5 HP, 11 Bar.



◀ YAP, LO STRUMENTO DEL FUTURO DISPONIBILE GIÀ OGGI!

Un solo strumento, infinite possibilità! YAP è il sistema Cloud progettato per Centri di Revisione, Officine e Gommisti.

È sufficiente una connessione Internet, per accedere ai tuoi dati e lavorare, in qualsiasi momento e da ogni dispositivo, senza alcuna installazione!

Grazie alla tecnologia API, YAP offre un alto grado di flessibilità e personalizzazione, rendendola così integrabile con le altre applicazioni in uso in officina.



▲ APP & DRIVE

L'APP PER FIDELIZZARE IL TUO CLIENTE! SOLO CON PACCHETTO YAP.



◀ XAMINE

Software gestionale PC stazione per centri revisione. Automatizza e facilita la gestione della linea.



e-Sign



PostCard



SMS

▲ PIANIFICA ED INVIA RICHIAMI DI REVISIONE, AVVISI SCADENZE E PROMOZIONI TRAMITE LETTERE, E-MAIL, SMS!



REVISIONI ONLINE.COM

▲ REVISIONI ONLINE.COM (YAP SMART)

pubblica il tuo calendario delle revisioni e ricevi prenotazioni online.



YAP Targa

▲ YAP TARGA

ottimizza il tuo archivio veicoli da revisionare.



e-Ticket

▲ E-TICKET

la soluzione completa per la gestione dello scontrino elettronico.



e-Bill

▲ E-BILL

gestisce l'intero ciclo della fatturazione elettronica.

LAUNCH



NEW

▲ X-431 IMMO PAD

Il nuovo strumento IMMO PAD, è un dispositivo che combina la programmazioni di chiavi, Immobilizer e le funzioni diagnosi avanzata.

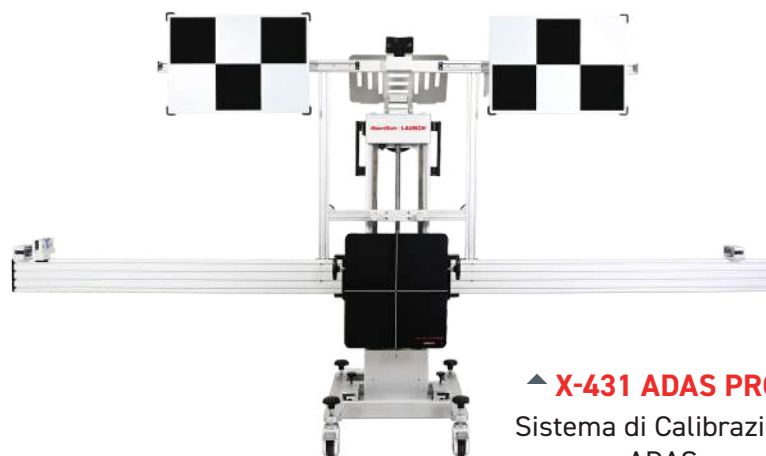

▲ X-431 ADAS PRO+

Sistema di Calibrazione ADAS



◀ PFP-100

Stabilizzatore di ricarica professionale.



NEW

◀ X431 EURO TAB III

sono i più recenti dispositivi diagnostici per veicoli di fascia alta sviluppati da LAUNCH. Supera tutti i vantaggi tecnologici e diagnostici: ampia copertura dei modelli di auto, potente funzione di test, molteplici funzioni speciali, dati di test accurati, oltre a 6 nuove funzioni di servizio. Viene fornito con Smartlink C come VCI standard equipaggiato, supportato con LAUNCH Super Remote Diagnosis System (SRDS), DoIP, PassThru e la possibilità di estendere il dispositivo con un software HD Truck, che può essere acquistato separatamente.



◀ X431 EURO-PRO5 LINK

WORKY K

WORKY - KEEN SPACE

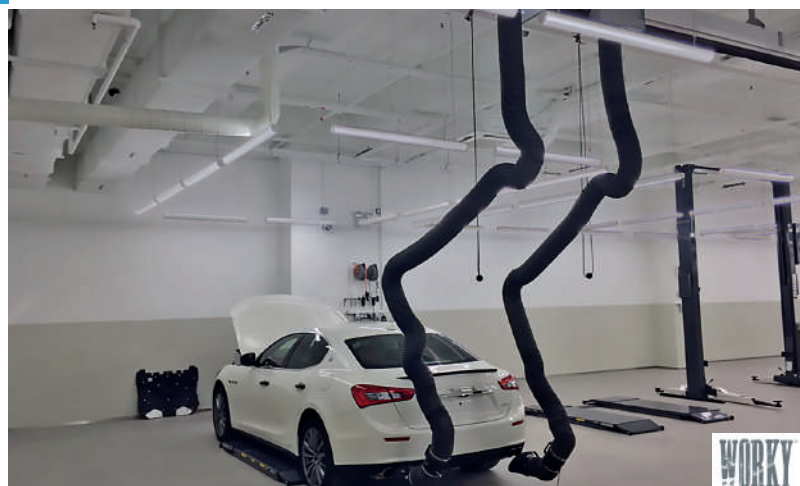

▲ ASPIRAZIONE GAS DI SCARICO



▲ ARREDI TECNICI D'OFFICINA

DIAGNOSI REMOTA TS TOOL: IL FUTURO DELL'AUTODIAGNOSI È ORA! ▶

Prodotto esclusivo TS Group, TSTOOL è un servizio che mette in comunicazione il tuo veicolo con il nostro staff tecnico per eseguire funzioni diagnostiche come cancellazione guasti, adattamenti, codifiche, reset del service...

- lettura guasti
- cancellazione guasti
- adattamento componenti
- adattamento sensore angolo sterzo
- adattamenti cambio
- codifiche valvole TPMS
- codifica iniettori
- reset service
- codifica chiavi
- attivazione componenti

- rigenerazione FAP
- rilascio pastiglie freni per sostituzione
- lettura parametri
- calibrazione corpo farfallato
- ... e molte altre funzioni.



- 1 Collega l'interfaccia ts tool al veicolo
- 2 Seleziona le funzioni di diagnosi che desideri
- 3 Attendi che venga eseguito il lavoro da remoto
- 4 Il veicolo è pronto.

MILWAUKEE

Milwaukee

▲ **M18 ONE FHIWF 12 - 502 X**▲ **M12 FIWF 12 - 422 X**▲ **M18 ONE FHIWF 1 - 802 X**

Vasta gamma di avvitatori a impulsi a batteria



▲ **M12 ONE FTR 38 - 201 C**
Chiave dinamometrica digitale a batteria



▲ **C18 PCG/600**
Pistola per silicone



▲ **M18 CBLPD - 203C**
Trapano a batteria

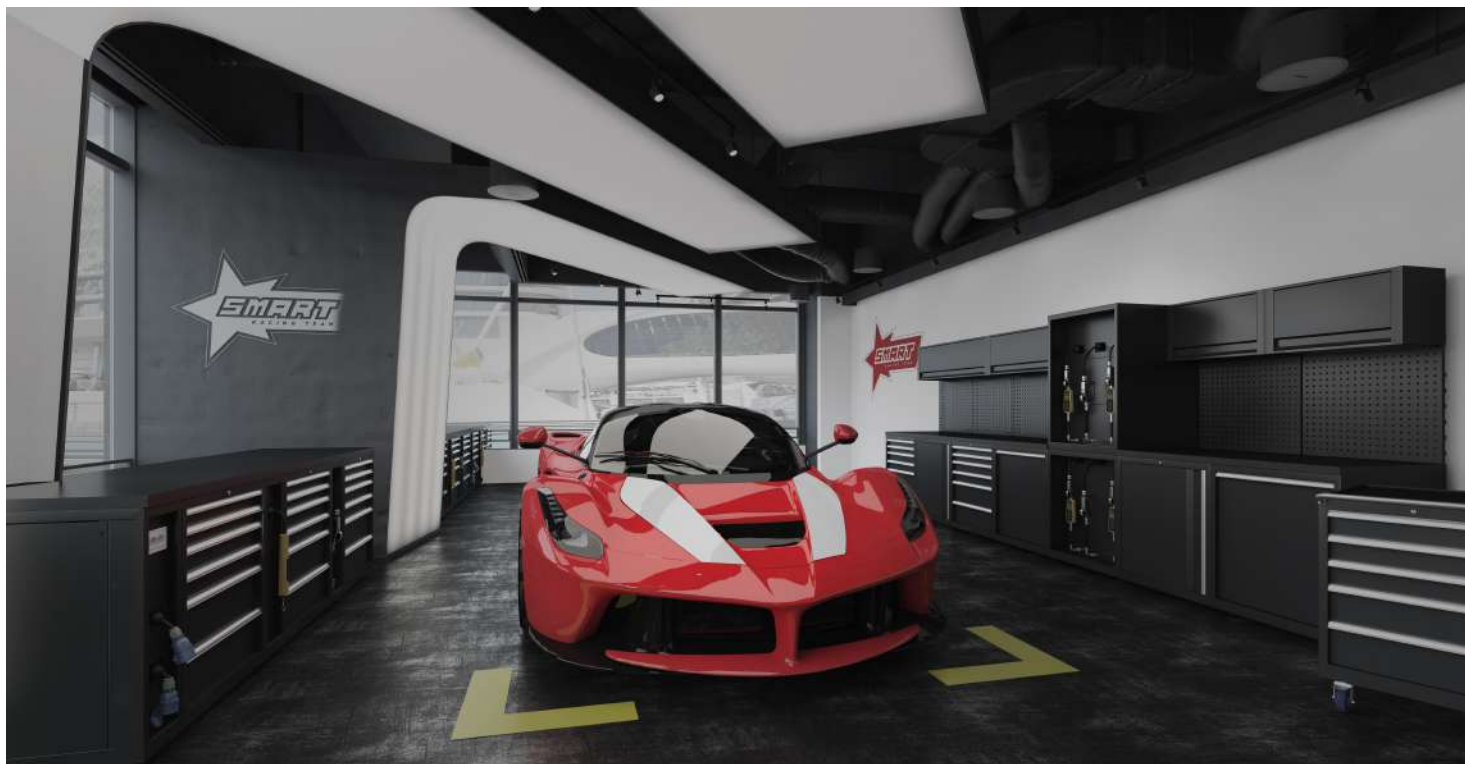

▲ **ARREDO OFFICINA**

Made in Italy

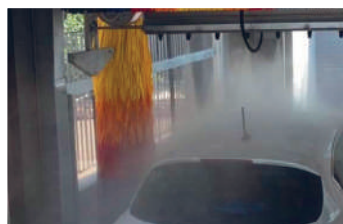
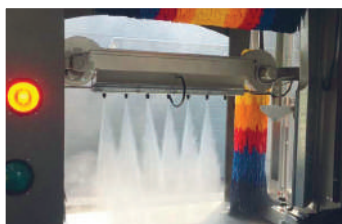

▲ **IMPIANTI DI LAVAGGIO, VERSIONE TUNNEL E PORTALE**



**CICLO
COMPLETO**



ONE WEIGHT BALANCE

▲ **MEGASPIN 820P**

Equilibratrice video touch 17", completamente automatica con bloccaggio automatico, one weight balance e tecnologia LASER, LED & SONAR.



▲ **MEGASPIN 220V**

Equilibratrice video, acquisizione automatica distanza e diametro con l'innovativo VIRTUAL SONAR che calcola la larghezza dei cerchi.



▲ **MM35FWS + TOOLHOLDER**

Smontagomme automatico completo di braccio d'aiuto.



▲ **SUPER AUTOMATIC 4.0**

Smontagomme diagnostico per autocarro a ciclo automatico.



**GUARDA
IL VIDEO!**



▲ **TOP AUTOMATIC 4.0**

Smontagomme diagnostico a ciclo automatico. Approfondisci con il QR tutte le sue caratteristiche... è UNICO nel suo genere!

Darwin

TECHNOLOGY EVOLUTION
IT'S AUTOMATIC, IT'S DARWIN



REALIZZAZIONI GLOBAL SOLUTION PER OFFICINE

Arrotolatore automatico per la salita e la discesa della tubazione flessibile, adatto ad installazioni a soffitto o a parete. Telecomando incluso. Alimentazione 230 V monofase

- ▶ Maggiore sicurezza lavorativa
- ▶ 100% Made in Italy
- ▶ Manutenzione semplificata
- ▶ Prodotto brevettato
- ▶ Il più compatto della categoria
- ▶ Prezzo dell'arrotolatore automatico Darwin a partire dal prezzo della versione meccanica a molla.

OMM



▲ **GAMMA COMPLETA
ASPIRATORI SOLIDI E LIQUIDI**



▲ **GAMMA COMPLETA
IDROPULTRICI**



▲ **GAMMA COMPLETA
LAVASCIUGA
E SPAZZATRICI
PROFESSIONALI**



▲ **GAMMA COMPLETA COMPRESSORI**



▲ **VASTA GAMMA DI CARRELLI
CON CASSETTI ATTREZZATI**



**GUARDA
IL VIDEO!**

▲ **G0325**

Smonta ammortizzatori
pneumatico, per autoveicoli,
SUV e veicoli commerciali.



▲ **IT 3.5.K230 INDUTTORE DI CALORE PROFESSIONALE**

Ideale per officine o in quei settori che necessitano alti livelli di calore.

Gli induttori di calore T 3000 sono ideali per un'ampia gamma di applicazioni:

brasatura, calettatura, tempra, raddrizzatura pre/post riscaldamento, ricottura, etc.



CORSI PER LA CRESCITA DELLA TUA IMPRESA

Tecniche di accettazione e gestione del cliente (modulo a)

Gestione economica e moltiplicatori di redditività (modulo b)

Adas - sistemi di guida assistita

CORSI ABILITATIVI

CLIMATEC: Patentino F-GAS per Operatori A/C (DPR 146/2008 – Reg. 307/2008)

- Categoria di **Gommista**
- Categoria di **Carrozziere**
- Categoria di **Meccatronico**
- Attestazione **PES/PAV/PEI** per auto ibride ed elettriche (Dlgs 81/08, Norma CEI 11-27 e Norma EN 50110-1)
- Ispettore linee di revisione - **Modulo A**
- Ispettore linee di revisione - **Modulo B**
- Ispettore linee di revisione - **Modulo C**
- **Aggiornamento Ispettore linee di revisione**

ANALISI AVANZATA PARAMETRI

PPM Percorso Parametri Motore

- PRM1 Sistemi Aspirazione Diesel e Benzina
- PRM2 Sistema Sovralimentazione
- PRM3 Sistema Gas di Scarico
- PRM4 Sistema Carburante Motori Diesel
- PRM5 Sistema Carburante Motori Benzina

FSC Formazione Specifica Cambi

- PRC1 Cambi Automatici
- PRC2 Cambio Robotizzato

FIE Formazione Ibridi Elettrici

- PRM6 Ibridi Elettrici

TECNICHE DI MISURE ELETTRICHE

FSB Formazione Misure Base

- TMMS Multimetro e Schemi Elettrici

FUO Formazione Utilizzo Oscilloscopio

- TMOS Utilizzo Oscilloscopio
- TMAS Analisi segnali Oscilloscopio

PRS Percorso Revisione sterzo

- SRP1 Revisione Delphi Base
- SRLP Revisione Delphi Avanzato
- SFAC Problem solving Full Activation

FSS Formazione Specifica Sterzo

- STRW Revisione TRW
- SKOY Revisione Koyo
- SKOY Revisione Koyo
- AMRM Revisione sensore ang. Sterzo MRM
- SFOC Revisione scatola sterzo TRW FORD

DIAGNOSI AVANZATA

FSO Formazione Specifica (OE)

- DNAB Casa Madre Base Libretti Elettronici
- BMW1 BMW Mini
- MBA1 Mercedes Benz Smart
- LAN1 Land Rover Jaguar
- PSA1 Gruppo PSA
- VOL1 Volvo
- OPE1 Opel Chevrolet
- VAG1 Gruppo Vag
- TOY1 Toyota
- FOR1 Avanzato FORD

FSD Funzione Specifica DNA

- SCVT Revisione ECU CVT 722.8

Per informazioni, calendari, iscrizioni.

Contattare:

formazione@tecnosystem1981.com - T. 0332 771488

Al momento della richiesta, saranno confermate le quotazioni

La date pianificate potranno subire variazioni in funzione del numero dei partecipanti

I Corsi di formazione sono tenuti in collaborazione con:





IMCS stand alone



**VUOI RISPARMIARE CARBURANTE?
DARE PIÙ POTENZA AL MOTORE?
MIGLIORARE LA RIPRESA?
PRODURRE MENO INQUINAMENTO?
AVERE UN MOTORE PIÙ SILENZIOSO?**

**PULISCI IL TUO MOTORE
CON IL TRATTAMENTO
HHO ECOLOGICO**

**IDONEO
PER TUTTI I VEICOLI**

**DISINTEGRA, BRUCIA ED ELIMINA
I RESIDUI CARBONIOSI ESISTENTI**

**NOVITÀ IMCS
PER LA PULIZIA DEI COLLETTORI**

funzione integrata sulle nuove macchine,
possibilità di installazione kit di aggiornamento
sulle macchine già esistenti!

**MINOR OPACITÀ
E CONSUMI**

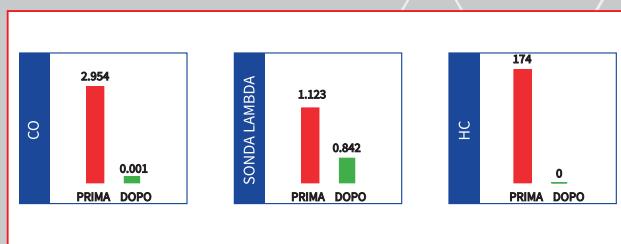

TEST PROVA POTENZA

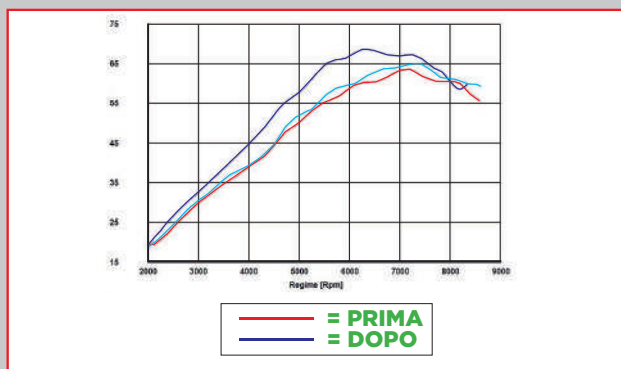

**DECARBONIZZAZIONE
E PULIZIA DEL MOTORE**



**PRESSIONE
DIFFERENZIALE DPF**

